

Jamie Libeskind A.

eL

Edition of 25

The perfect luminaire should behave like light itself.
Die perfekte Leuchte sollte wie das Licht selbst sein.

Daniel Libeskind



By turning on the eL and watching it through its loop, you're actually recreating 14 billion years of cosmic history, making this an object that can help you meditate on the origins of the universe, the origins of life, and how we moved from the Big Bang to the complex world we have today.

Wenn Sie eL einschalten und das Licht entlang der Zeitschleife beobachten, bilden Sie 14 Milliarden Jahre kosmischer Geschichte nach. Das macht eL zu einem Objekt, das uns über die Ursprünge des Universums und des Lebens nachdenken lässt und darüber, wie wir vom Urknall zur komplexen Welt von heute gelangt sind.

Jürg Zumtobel

Dear Reader,

Light is incredible. And incredibly fascinating. Light is also an increasingly important design medium—in architecture, facility planning, urban planning and, last but not least, in the arts. Above and beyond its practical dimension, light is also a vital emotional medium that can create specific moods, convey subtle messages and form a unique design force in conjunction with architecture and space.

For many years now, Zumtobel has engaged in the exciting and challenging business of dealing in detail with the interplay between light, art and architecture. Our long-standing working relationships with the leading artists and architects of our age not only reflect Zumtobel's deep-rooted passion for light art, but also spotlight a natural affinity: a shared infatuation with this ephemeral and immaterial substance, nourished by a fundamental, insatiable curiosity.

Artists are forever searching for the new, the unparalleled; for change and renewal. Light's fascinating properties make it such an attractive medium for many artists who work across disciplines. At this crossover level, new technologies and materials open up entirely new ways of using light as a design tool.

Leading international artists seek out contact with Zumtobel and use our products, our technologies and our lighting technology expertise to complete their works—including temporary installations that experiment

with new types of lighting scenario. For our part, for many years now, we at Zumtobel have been sponsoring the arts, commissioning works from artists and purchasing artworks that use light as a creative medium. At the same time, Zumtobel also stands to benefit from the artist's powers of innovation and the way in which he or she employs these new technologies and design tools. The fact is that the artist's vision and external perspective can help transform the creative approach of an industrial enterprise. For us as a company, this can open our eyes to whole new dimensions of how our products can be used and lead us to adopt a revised and wider view of our portfolio. Sometimes our collaboration will also give rise to new products that are at one and the same time luminaires and works of art. These are our Masterpieces and today they enjoy the status of sought-after collectors' items.

“Works of light” invariably involve elements of art, culture and lifestyle. This is most evident when light essentially transcends its functional role and shapes spaces and architecture as artworks in their own right. Our collaboration with artists frequently leads Zumtobel to the very edge of lighting's capabilities. In our creative dialogue with them, we strive to push back the envelope of what is feasible. This process not only gives rise to outstanding works of art, it also generates knowledge that flows into Zumtobel's core business. And while this doesn't actually make us artists, it does mean that, like artists, we see ourselves as a source of innovation in our profession—lighting design.

We are delighted that Daniel Libeskind has created a new Masterpiece, eL, for and with us. And we are grateful to him for the newly acquired knowledge that the exciting process of collaboration has brought to light.

Jürg Zumtobel
Chairman of the Supervisory Board of Zumtobel AG

Liebe Leserinnen und Leser,

Licht ist unfassbar. Unfassbar faszinierend. Als Gestaltungsmittel gewinnt Licht immer mehr an Bedeutung – in der Architektur, in der Gebäudeplanung, im Städtebau und auch in der Kunst. Licht ist eben nicht nur von praktischem Nutzen, sondern vor allem auch ein emotionales Medium, das gezielt Stimmungen erzeugt, subtil Botschaften transportiert, im Zusammenspiel mit Raum und Architektur ganz eigene Gestaltungskraft entfaltet.

Sich mit Licht, Architektur und Kunst auseinanderzusetzen, ist für Zumtobel seit Jahren Profession und spannende Herausforderung zugleich. In den langjährigen Kooperationen mit den führenden Künstlern und Baukünstlern unserer Zeit drückt sich nicht nur die tiefe Leidenschaft von Zumtobel für Lichtkunst aus, darüber hinaus offenbart sich darin auch eine Wesensverwandtschaft: die gemeinsame Leidenschaft für diesen flüchtigen, immateriellen Stoff – und eine unstillbare Neugierde als geistige Grundhaltung.

Künstler suchen nach Neuem, noch nie da Gewesenem, nach Wandel und Erneuerung. Seine faszinierenden Eigenschaften machen Licht für viele multidisziplinär arbeitende Künstler zum reizvollen Gestaltungsmittel. Neue Technologien und Materialien eröffnen dabei völlig neue Möglichkeiten, Licht als gestalterisches Medium einzusetzen.

International renommierte Künstlerinnen und Künstler suchen den Kontakt zu Zumtobel, nutzen unsere Produkte, unsere Technologien, unser lichttechnisches Know-how, um ihre Werke zu vollenden – z. B. temporäre

Installationen, in denen neue Arten der Lichtinszenierung erprobt werden. Zumtobel fördert zudem seit vielen Jahren die Kunst, beauftragt Künstler, erwirbt Kunstwerke, die mit Licht als gestalterischem Medium arbeiten. Umgekehrt profitiert auch Zumtobel von der Innovationskraft eines Künstlers und der Art und Weise, wie dieser neue Technologien und Gestaltungsmittel einsetzt – denn die Visionen eines Künstlers, seine andere Sicht können dazu beitragen, das gestalterische Verständnis in einem Industrieunternehmen zu verändern. Sie können dazu führen, dass wir als Unternehmen ganz andere Dimensionen von den Einsatzmöglichkeiten unserer Produkte entdecken und darüber auch ein anderes, weiteres Verständnis von unseren Produkten bekommen. Und zuweilen führt die Zusammenarbeit zu neuen Produkten, die einerseits Leuchte, andererseits Kunstwerk sind – den Masterpieces, die zu begehrten Sammlerobjekten geworden sind.

Lichterlebnisse sind immer auch ein Stück Kultur, ein Stück Kunst, ein Stück Lebens-Art. Erst recht dort, wo Licht sich weitgehend von jeder Funktionalität emanzipiert und als autonomes Kunstwerk Architektur und Raum prägt. Die Zusammenarbeit mit Künstlern führt Zumtobel immer wieder an Grenzbereiche des Machbaren heran. Im kreativen Austausch geht es darum, das Machbare neu zu definieren. Ergebnis dieses Prozesses sind herausragende Kunstwerke – und Erkenntnisse, die in das Kerngeschäft von Zumtobel einfließen. Das macht uns selbst nicht zu Künstlern, aber wie ein Künstler verstehen wir uns als Autoren des Neuen in unserem Metier – der Lichtgestaltung.

Wir freuen uns, dass Daniel Libeskind mit und für uns ein neues Masterpiece entwickelt hat: eL. Und wir danken ihm für die neuen Erkenntnisse, die wir in der spannenden Zusammenarbeit gewinnen konnten.

Jürg Zumtobel
Vorsitzender des Aufsichtsrats der Zumtobel AG

Daniel Libeskind



Daniel Libeskind, B. Arch. M. A. BDA AIA, is an international architect and designer. His practice extends worldwide from museums and concert halls to convention centres, universities, hotels, shopping centres, and residential projects. Born in Łódź, Poland in 1946, Libeskind was a virtuoso musician at a young age before giving up music to become an architect. He has received numerous awards and designed world-renowned projects, including the Jewish Museum in Berlin, the Denver Art Museum, the Royal Ontario Museum in Toronto, the Military History Museum in Dresden and the master plan for Ground Zero. Daniel Libeskind's commitment to expanding the scope of architecture reflects his profound interest and involvement in philosophy, art, literature and music. Fundamental to Libeskind's philosophy is the notion that buildings are crafted with perceptible human energy, and that they address the greater cultural context in which they are built. Daniel teaches and lectures at universities across the world. He resides in New York City with his wife and business partner, Nina Libeskind.

Born in postwar Poland in 1946, Mr. Libeskind became an American citizen in 1965. He studied music in Israel (on an America-Israel Cultural Foundation Scholarship) and in New York, and became a virtuoso performer. He left music to study architecture, receiving his professional architectural degree in 1970 from the Cooper Union for the Advancement of Science and Art in New York City. He received a postgraduate degree in History and Theory of Architecture at the School of Comparative Studies at Essex University (England) in 1972.

Daniel Libeskind has designed such world-renowned projects as the master plan for the World Trade Center in New York and the Jewish Museum Berlin. Most recently, Studio Daniel Libeskind completed the Military History Museum in Dresden – Germany's largest museum of its kind – in October 2011, and in the same month officially opened the Creative Media Centre at the City University of Hong Kong. In March 2010, the studio celebrated the opening of the Grand Canal Theatre project, a major addition to Dublin's docklands and cultural core. Crystals at CityCenter, a 500,000-square-foot retail complex that serves as the centrepiece to MGM Mirage's signature development on the Las Vegas Strip, opened in December 2009.

The Studio currently has several projects under construction, including CityLife's redevelopment of the historic Fiera Milano Fairgrounds in Milan, Italy; Kö-Bogen, a new office and retail complex for downtown Düsseldorf, Germany; the L Tower, a residential high rise in Toronto, Canada; Reflections at Keppel Bay, Singapore, a two-million-square-foot residential development including six curving towers; Złota 44, a residential high-rise in Warsaw, Poland; and Haeundae Udong Hyundai l'Park, a mixed-use development in Busan, South Korea, which when completed will include the tallest residential building in Asia.

Studio Daniel Libeskind is also in the process of designing Archipelago 21, the Master Site Plan for the Yongsan International Business District in Seoul, South Korea; the Institute for Democracy & Conflict Resolution for the University of Essex, England; Vitra, a residential tower in São Paulo, Brazil; and the Central Deck and Arena in Tampere, Finland, a mixed-use development including an ice hockey arena with a capacity of 11,000 visitors; and the Zhang Zhidong Modern Industrial Museum in Wuhan, China.

Some of Mr. Libeskind's other accolade-laden buildings include the City Museum of Osnabrück, Germany, the Felix Nussbaum Haus, opened in July 1998; the Imperial War Museum North in Manchester, England, opened to the public in July 2002; The Frederic C. Hamilton building, extension to the Denver Art Museum, alongside the Denver Museum Residences, in Colorado, opened in October 2006; the extension to the Royal Ontario Museum, Canada, opened in June 2007; and the Glass Courtyard, an extension to the Jewish Museum Berlin, completed in autumn 2007. The Ascent at Roebling's Bridge, a residential high-rise in Covington, Kentucky, opened in March 2008; the Contemporary Jewish Museum in San Francisco, California, opened in June 2008; and Westside, the largest shopping and wellness centre in Europe, opened in October 2008 in Bern, Switzerland. More recently, Daniel Libeskind completed his first signature series home, the Libeskind Villa, which is now available worldwide.

Mr. Libeskind has taught and lectured at many universities throughout the world. He has held such positions as the Frank O. Gehry Chair at the University of Toronto, Professor at the Hochschule für Gestaltung, Karlsruhe, Germany, the Cret Chair at the University of Pennsylvania and the Louis Kahn Chair at Yale University. He has received numerous awards, including the 2001 Hiroshima Art Prize – an award given to an artist whose work promotes international understanding and peace, never before given to an architect. Mr. Libeskind's ideas have influenced a new generation of architects and those interested in the future development of cities and culture.



Daniel Libeskind, B. Arch. M. A. BDA AIA, ist ein international renommiertes Architekt und Designer. Seine Bauwerke spannen einen breiten Bogen von Museen und Konzerthäusern, über Universitätsbauten und Hotels, bis hin zu Einkaufszentren und Wohngebäuden. Libeskind wurde 1946 in Lodz (Polen) geboren. Da er schon früh als musikalisches Wunderkind galt, studierte er zunächst Musik, entschied sich jedoch dann für die Architektur. Zu seinen vielfach preisgekrönten und weltberühmten Werken gehören u.a. das Jüdische Museum Berlin, das Denver Art Museum, das Royal Ontario Museum in Toronto, das Militärhistorische Museum in Dresden sowie der Master Plan für Ground Zero. Daniel Libeskinds multidisziplinärer Ansatz in der Architektur spiegelt sein großes Interesse an Kunst, Literatur und Musik und seine Auseinandersetzung mit diesen Bereichen wider. Seine Philosophie basiert auf der Überzeugung, dass Bauwerke unter Einsatz spürbarer menschlicher Energie geschaffen werden und dass sie sich mit dem kulturellen Umfeld auseinandersetzen, in dem sie erstellt werden.

Libeskind lehrt an einer Reihe von Universitäten weltweit. Er ist verheiratet und lebt mit seiner Frau und Geschäftspartnerin Nina Libeskind in New York City.

Daniel Libeskind wurde 1946 in Polen geboren und nahm 1965 die amerikanische Staatsbürgerschaft an. Er studierte (mit einem Stipendium der America-Israel Cultural Foundation) Musik in Israel und New York und war sehr erfolgreich als Musiker tätig. Später wechselte er von der Musik zur Architektur. 1970 schloss er das Studium der Architektur an der Cooper Union for the Advancement of Science and Art in New York City ab und 1972 ein Master-Studium in Architekturgeschichte und -theorie an der School of Comparative Studies an der University of Essex (England).

Von Daniel Libeskind stammen die Entwürfe für weltberühmte Projekte wie das Gesamtkonzept für den Neubau des World Trade Centers in New York und das Jüdische Museum in Berlin. Im Oktober 2011 hat das Studio Daniel Libeskind das Militärgeschichtliche Museum in Dresden, größtes Museum seiner Art in Deutschland, vollendet. Im gleichen Monat wurde das Creative Media Centre an der City University von Hongkong offiziell eröffnet. Im März 2010 feierte das Studio die Eröffnung des Grand Canal Theatre Projekts, einer bedeutenden Erweiterung des Dubliner Hafen- und Kulturzentrums. Im Dezember 2009 öffnete am Las Vegas Strip Crystals at CityCenter seine Pforten, ein Einkaufszentrum mit mehr als 46.000 Quadratmetern Verkaufsfläche, das das Herzstück des MGM-Mirage City Center-Gebäudekomplexes bildet.

Zu den aktuellen Bauprojekten des Studios zählen CityLifes Neugestaltung des historischen Messegeländes Fiera Milano in Mailand; der Kö-Bogen, ein neuer Büro- und Einkaufskomplex im Zentrum von Düsseldorf; L Tower, ein Wohnhochhaus in Toronto; Reflections at Keppel Bay in Singapur, ein 190.000 Quadratmeter großer Wohngebäudekomplex mit sechs gebogenen Türmen; Zlota 44, ein Hochhauswohnkomplex im polnischen Warschau; sowie Haeundae Udong Hyundai l'Park, ein Mischnutzungsprojekt in Busan, Südkorea, zu dem nach Fertigstellung auch das größte Wohngebäude in Asien gehört.

Weitere aktuelle Projekte des Studio Daniel Libeskind sind Archipelago 21, das Gesamtkonzept für den Yongsan International Business District in Seoul, Südkorea; das Institute for Democracy & Conflict Resolution für die University of Sussex; Vitra, ein Wohnhochhaus in São Paulo; sowie Central Deck and Arena im finnischen Tampere, ein Mischnutzungsprojekt mit einem Eishockeystadion für 11.000 Besucher; und das Zhang Zhidong Modern Industrial Museum in Wuhan, China.

Zu Libeskind's weiteren, mit zahlreichen Auszeichnungen bedachten Werken gehören das im Juli 1998 eröffnete Felix-Nussbaum-Haus im Museumskomplex der Stadt Osnabrück; das Imperial War Museum North in Manchester (England), das im Juli 2002 seine Pforten für die Besucher öffnete; der im Oktober 2006 in Colorado eröffnete Frederic C. Hamilton-Bau als Erweiterung des Denver Art Museum neben den Denver Museum Residences; der Erweiterungsbau des Royal Ontario Museum in Kanada (Eröffnung im Juni 2007); sowie der im Herbst 2007 vollendete Glashof als Erweiterung des Jüdischen Museums Berlin. Im März 2008 wurde The Ascent at Roebling's Bridge, ein Wohnhochhaus in Covington, Kentucky, seiner Bestimmung übergeben. Im Juni 2008 wurde das Contemporary Jewish Museum in San Francisco eröffnet; und seit Oktober 2008 besteht Westside, das größte Freizeit- und Einkaufszentrum Europas im schweizerischen Bern. Unter dem Namen Libeskind Villa ist seit kurzem auch das erste von Daniel Libeskind entworfene Designhauskonzept international verfügbar.

Libeskind hat an zahlreichen Universitäten weltweit gelehrt. Er hatte den Frank O. Gehry-Lehrstuhl an der Universität Toronto und eine Professur an der Hochschule für Gestaltung in Karlsruhe inne ebenso wie den Cret-Lehrstuhl an der Universität Pennsylvania und den Louis Kahn-Lehrstuhl an der Yale University. Für seine Werke wurde er vielfach ausgezeichnet, darunter auch 2001 mit dem Hiroshima Art Prize. Die Auszeichnung wird an Künstler vergeben, die sich um internationale Verständigung und Frieden verdient gemacht haben. Mit der Verleihung an Libeskind ging sie erstmals an einen Architekten. Libeskind's Ideen haben eine neue Generation von Architekten und all jene beeinflusst, die sich für die urbane und kulturelle Entwicklung der Zukunft interessieren.



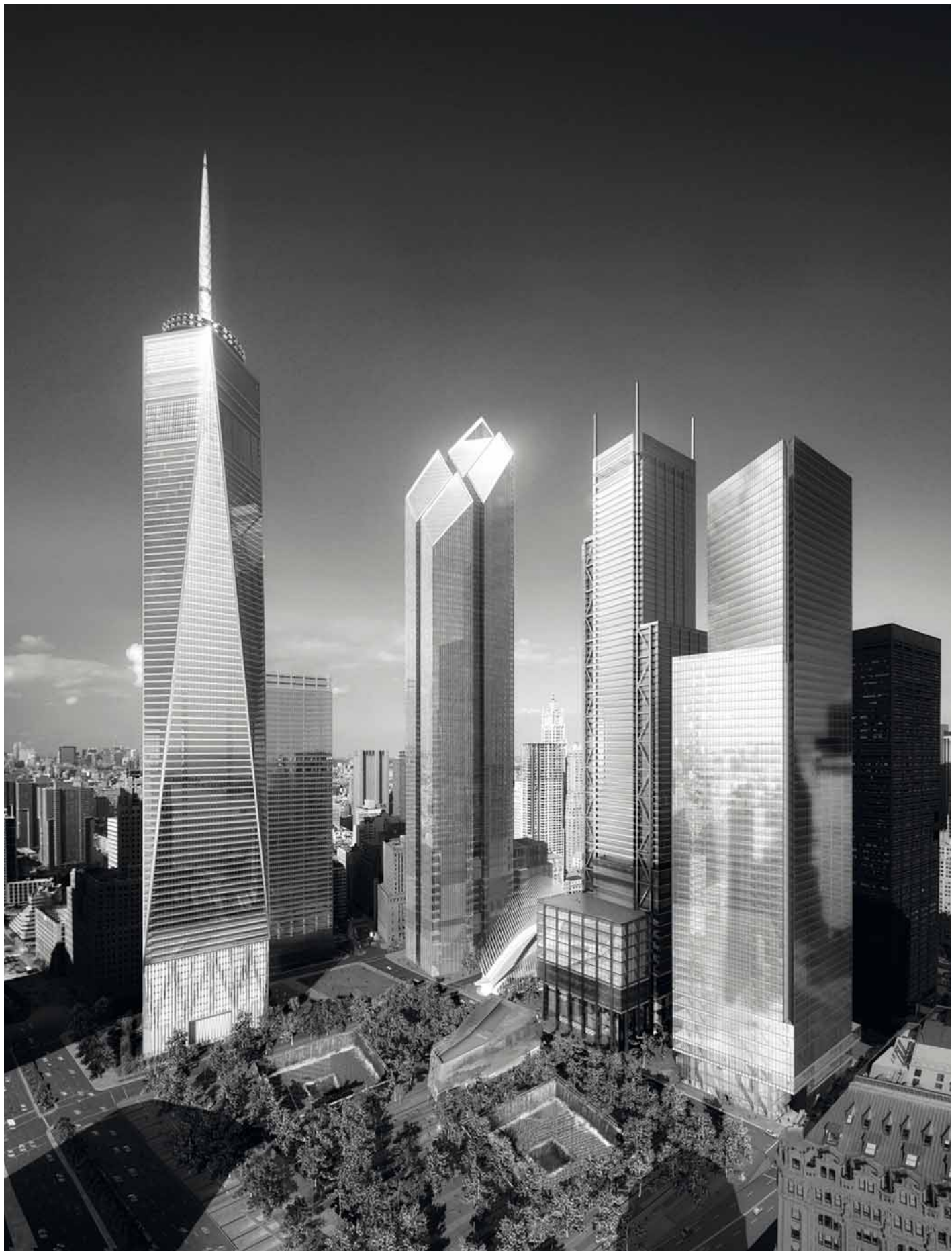

Studio

Daniel Libeskind established his architectural studio in Berlin, Germany in 1989 after winning the competition to build the Jewish Museum in Berlin. In February 2003, Studio Daniel Libeskind moved its headquarters from Berlin to New York City when Daniel Libeskind was selected as the master planner for the World Trade Center redevelopment.

Daniel Libeskind's practice is involved in designing and realizing a diverse array of urban, cultural and commercial projects internationally. The Studio has completed buildings that range from museums and concert halls to convention centres, university buildings, hotels, shopping centres and residential towers. In addition to the New York headquarters, Studio Libeskind has European partner offices based in Zurich, Switzerland, and Milan, Italy.

Daniel Libeskind's commitment to expanding the scope of architecture reflects his profound interest and involvement in philosophy, art, literature and music. Fundamental to his philosophy is the notion that buildings are communicative, are crafted with perceptible human energy, and address the greater cultural context in which they are built.

Daniel Libeskind eröffnete 1989 in Berlin ein Architekturbüro, nachdem er den Wettbewerb für den Bau des Jüdischen Museums in Berlin gewonnen hatte. 2003 gewann er die Ausschreibung zum Neubau des World Trade Centers in New York City und verlegte daraufhin den Hauptsitz des Büros von Berlin nach New York City.

Daniel Libeskind's Büro entwirft, gestaltet und realisiert ein breites Spektrum städtischer, kultureller und kommerzieller Projekte auf internationaler Ebene. Die von Libeskind's Studio realisierten Projekte spannen einen breiten Bogen von Museen und Konzerthäusern, über Universitätsbauten und Hotels, bis hin zu Einkaufszentren und Wohnhochhäusern. Neben dem Hauptstandort New York unterhält das Studio Libeskind auch Partnerbüros in Zürich und Mailand.

Daniel Libeskind's multidisziplinärer Ansatz in der Architektur spiegelt sein großes Interesse an Kunst, Literatur und Musik und seine Auseinandersetzung mit diesen Bereichen wider. Seine Philosophie basiert auf der Überzeugung, dass Bauwerke kommunikativ sind, dass sie unter Einsatz spürbarer menschlicher Energie geschaffen werden und sich mit dem kulturellen Kontext auseinandersetzen, in dem sie erstellt werden.



The History of the Universe in 14 Seconds

An interview with Daniel and Dr. Noam Libeskind

Daniel Libeskind is the designer of the eL Masterpiece and its light. One of the possibilities of illumination is an algorithm developed by his son, Dr. Noam Libeskind, Astrophysicist at the Leibniz-Institute for Astrophysics Potsdam, which represents the history of light in the universe from the Big Bang to the present and into the future.

Zumtobel You've just designed a Masterpiece in collaboration with Zumtobel. Can you tell us briefly what you had in mind when you agreed to develop it – in terms of the design and how the light would work within it?

Daniel Libeskind I wanted to design a truly unique object, one that gives off light in a way that is natural, that encapsulates the complexity and interesting quality of the very light that surrounds us.

Since the theory of relativity, we know much more about the absolute speed of light and its direct connection to the origins of the universe; we know that light is life. With this in mind, I wanted my design to not simply be about the mechanism or the formalistic use of light, but instead about creating a truly new experience that will add a dimension to the demonstration of the mystery, wonder and beauty of light.

I think the perfect luminaire should behave like light itself. Light is a mysterious and complex phenomenon; because even in darkness there is light. So to me, light and desire are very closely related: the desire for light and the reciprocal movement of light back to the source. This is a significant undertaking and there is a big adventure here to be explored through design. I believe light is only now emerging onto centre stage – it's no longer just a footnote to architecture or a background, but something central to our thinking.

Zumtobel So how does your Masterpiece relate to the origins of the universe?

Noam Libeskind We think of the universe as around 14 billion years old. You can visualize it, for example, as one second per billion years, which gives you 14 seconds for the entire history of the universe. Of course you could slow it down or speed it up, and the fact that, in this way, you can control the speed at which the universe evolves gives you the freedom to think about these things in your own way. By turning on the eL and watching it through its loop, you're actually recreating 14 billion years of cosmic history, making this an object that can help you meditate on the origins of the universe, the origins of life, and how we moved from the Big Bang to the complex world we have today.

Daniel Libeskind That's how close we are to the origins of the universe.

Noam Libeskind So, with this Masterpiece, essentially we're trying to tell the history of light. How light in the universe evolved, how it was created, how it is absorbed

and re-emitted and how, over 14 billion years, the light in the entire universe was changing and was in turn affecting the evolution of the universe. We shaped a box representing a section of the universe, millions of light-years across, and out of that box we took little portions and used LEDs on the luminaire for each of those portions. Each LED stands for a small piece of the universe – although actually, it's not so small, it could represent hundreds of thousands of light-years. It's only small compared to the entire universe. So we have a large section of the universe and each small part of it is represented by one of the LEDs. The colour of the LEDs reflects the starlight in that particular part of the universe. When the LEDs are very bright it means there is a lot of starlight – a lot of bright lights going off. When the LEDs have a darker shade, it means that there is less starlight emerging from this particular part of the universe.

Daniel Libeskind Today we are still at very close range to the beginnings of light, and it's fascinating to consider how all the subatomic particles were formed, how they are a part of life, part of our own human experience.

Die Geschichte des Universums in 14 Sekunden Interview mit Daniel und Dr. Noam Libeskind

Daniel Libeskind ist Designer des eL Masterpieces. Eine der Beleuchtungsmöglichkeiten basiert auf einem Algorithmus, den sein Sohn, Dr. Noam Libeskind, Astrophysiker am Leibniz-Institut für Astrophysik in Potsdam, entwickelt hat. Dieser Algorithmus stellt die Geschichte des Lichts im Universum dar, vom Urknall bis zur Gegenwart und hinein in die Zukunft.

Zumtobel Sie haben in Zusammenarbeit mit Zumtobel ein Masterpiece entwickelt. Könnten Sie kurz erläutern, wie nach Annahme dieser Auftragsarbeit Ihr Grundgedanke hinsichtlich Design und Funktion des Lichts innerhalb der Leuchte aussah?

Daniel Libeskind Ich wollte ein wirklich einzigartiges Objekt schaffen, ein Objekt, das Licht in natürlicher Weise verströmt – Licht, das die Komplexität und die gleichen interessanten Eigenschaften verkörpert wie das Licht, das uns umgibt.

Durch die Relativitätstheorie wissen wir sehr viel mehr über die absolute Lichtgeschwindigkeit und die direkte Verbindung von Licht zu den Ursprüngen des Universums. Wir wissen, dass Licht Leben ist. Deshalb wollte ich, dass es bei meinem Entwurf nicht nur um die Funktionsweise oder den formalistischen Einsatz von Licht geht, sondern darum, eine vollkommen neue Erfahrung zu schaffen, die der Darstellung des Geheimnisses, des Wunders und der Schönheit von Licht eine neue Dimension verleiht.

Die perfekte Leuchte sollte meines Erachtens so funktionieren wie das Licht selbst. Licht ist ein geheimnisvolles und komplexes Phänomen, denn auch in der Dunkelheit ist Licht vorhanden. Deshalb sind für mich Licht und der Wunsch nach Licht eng miteinander verbunden: der Wunsch nach Licht und die Umkehrbewegung vom Licht zurück zur Lichtquelle. Dieses ist ein wichtiges Unterfangen und ein großes Abenteuer, das durch Designarbeit erforscht werden sollte. Ich glaube, dass Licht erst jetzt ins Rampenlicht rückt und nicht mehr nur die Nebenrolle einer bloßen Fußnote der Architektur oder einer Art Kulisse spielt, sondern eine zentrale Rolle in unserem Denken einnimmt.

Zumtobel Worin genau liegt denn nun der Bezug zwischen Ihrem Masterpiece und den Ursprüngen des Universums?

Noam Libeskind Wir gehen davon aus, dass das Universum etwa 14 Milliarden Jahre alt ist. Optisch lässt sich das beispielsweise so darstellen, dass jede Sekunde einer Milliarde Jahre entspricht, sodass für die gesamte Geschichte des Universums 14 Sekunden angesetzt werden. Man könnte den Verlauf natürlich auch verlangsamen oder beschleunigen. Die Tatsache, dass man auf diese Weise die Geschwindigkeit steuern kann, mit der sich das Universum entwickelt, gibt Ihnen die Freiheit, sich Ihre eigenen Gedanken über diese Phänomene zu machen. Wenn Sie eL einschalten und das Licht entlang der Zeitschleife beobachten, bilden Sie 14 Milliarden Jahre kosmischer Geschichte nach. Das macht

eL zu einem Objekt, das uns über die Ursprünge des Universums und des Lebens nachdenken lässt und darüber, wie wir vom Urknall zur komplexen Welt von heute gelangt sind.

Daniel Libeskind So nahe sind wir den Ursprüngen des Universums.

Noam Libeskind Mit diesem Masterpiece versuchen wir im Grunde die Geschichte des Lichtes zu erzählen. Wie sich Licht im Universum entwickelt hat, wie es geschaffen wurde, wie es absorbiert und wieder emittiert wird, wie es sich im Laufe von 14 Milliarden Jahren im gesamten Universum verändert und seinerseits die Entwicklung des Universums beeinflusst hat. Unser Ausgangspunkt war ein Gehäuse, das einen Abschnitt des Universums über Millionen von Lichtjahren hinweg darstellt. Dieses Gehäuse haben wir in kleine Abschnitte unterteilt und jeden dieser Abschnitte mit LEDs bestückt. Jede LED steht für einen kleinen Teil des Universums – obwohl die Abschnitte tatsächlich nicht so klein sind –, denn jede LED könnte auch für hunderttausende Lichtjahre stehen. Klein sind sie nur in Relation zum gesamten Universum. So haben wir es also mit einem großen Abschnitt des Universums zu tun und jedes kleine Einzelteil des Universums wird durch eine LED dargestellt. Die Farben der LEDs spiegeln das Sternenlicht im jeweiligen Teil des Universums wider. Wenn die LEDs sehr hell sind, heißt das, dass dort viel Sternenlicht vorhanden ist, dass sich dort viele helle Lichtquellen befinden. Wenn die LEDs hingegen dunkler gefärbt sind, bedeutet das, dass diesem Teil des Universums weniger Sternenlicht entströmt.

Daniel Libeskind Auch heute noch sind wir nicht allzu weit entfernt von den Ursprüngen des Lichts und es ist faszinierend, sich zu überlegen, wie all die subatomaren Partikel entstanden sind, wie sie Teil des Lebens sind, Teil unserer eigenen menschlichen Erfahrung.

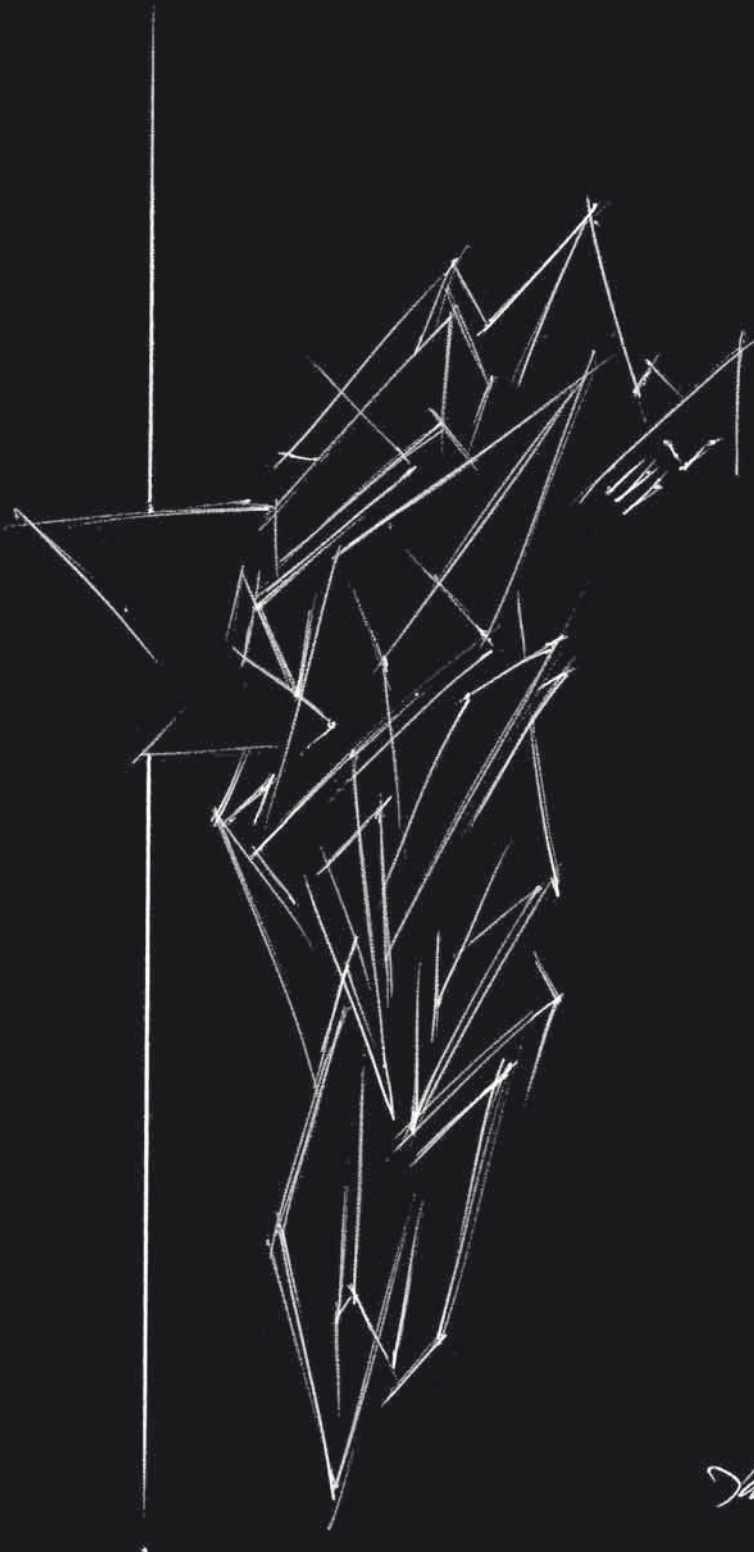

Samalbakur
2011

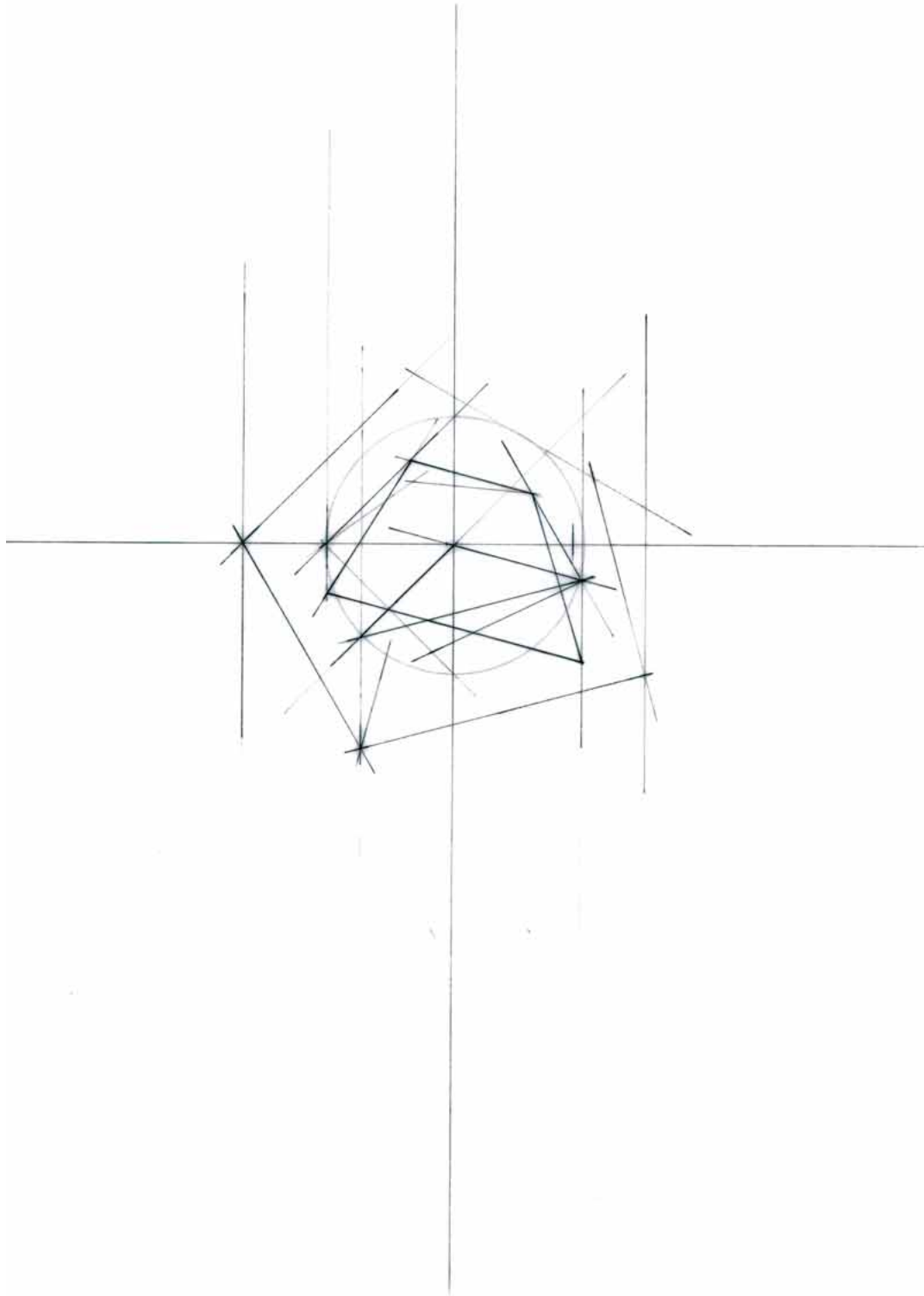

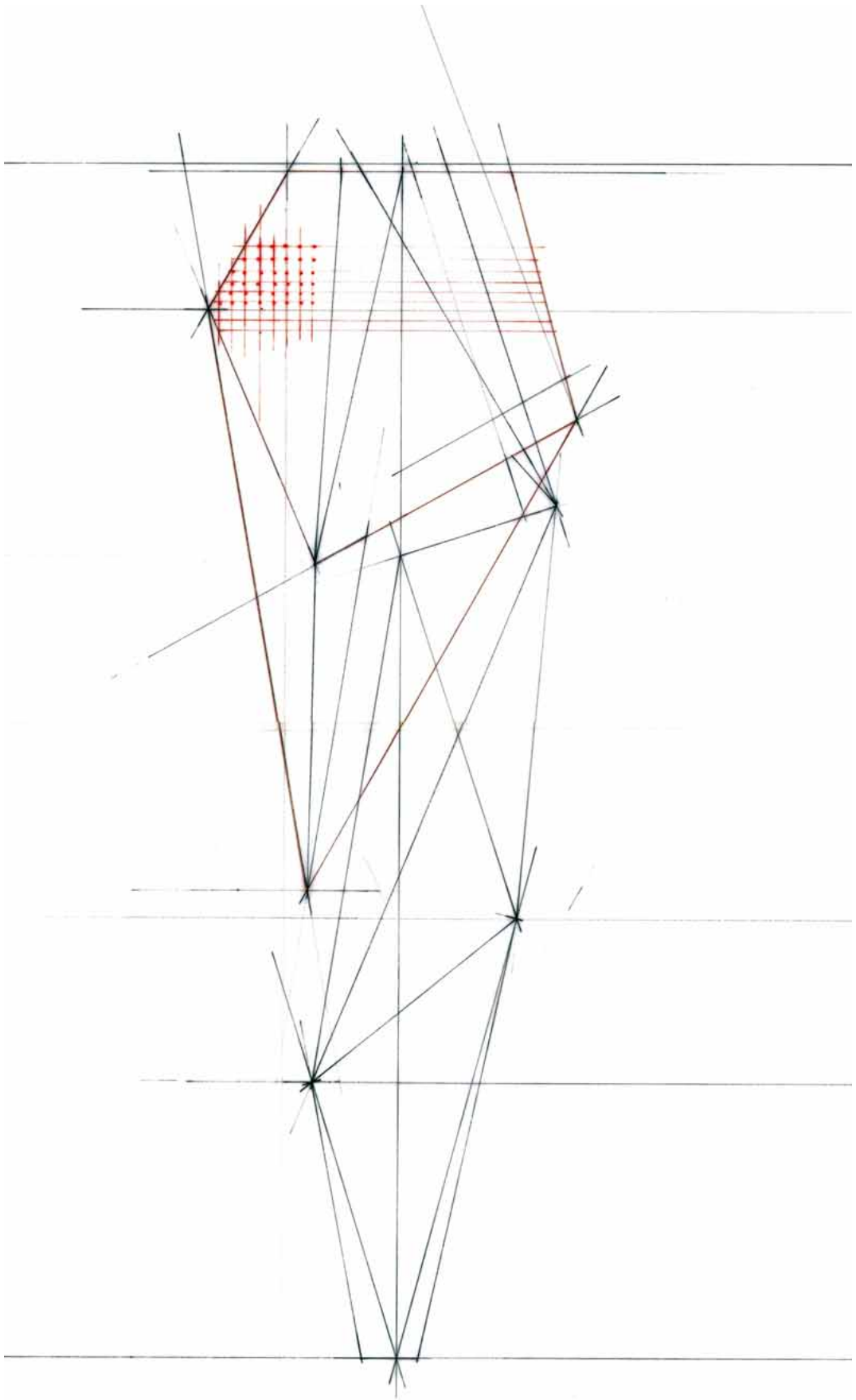

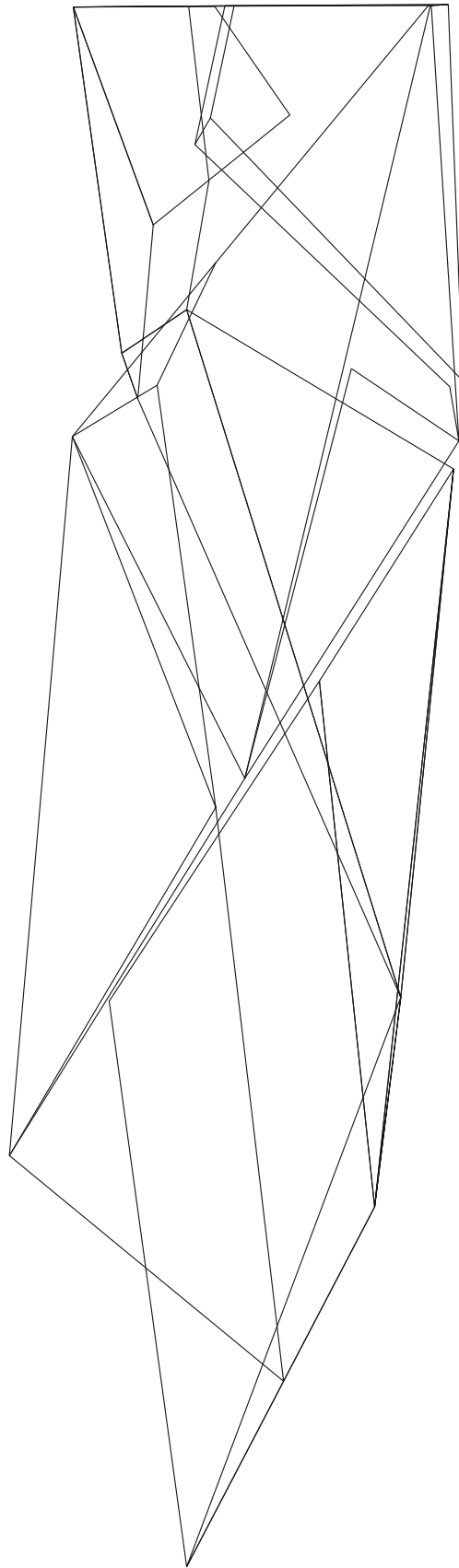

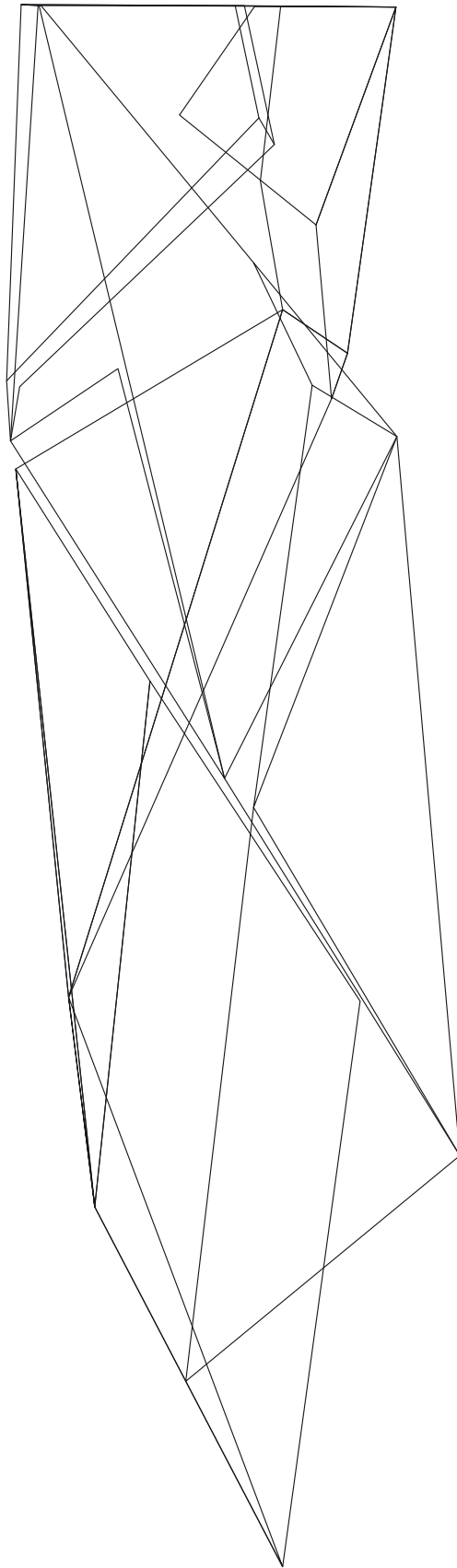

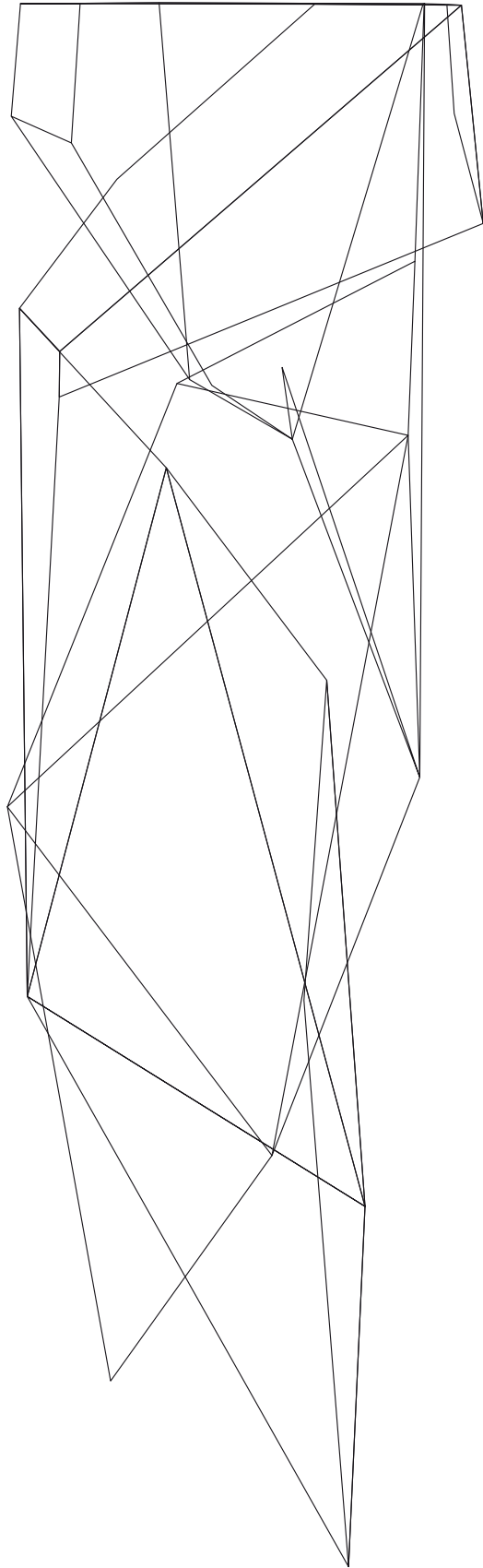



42,20

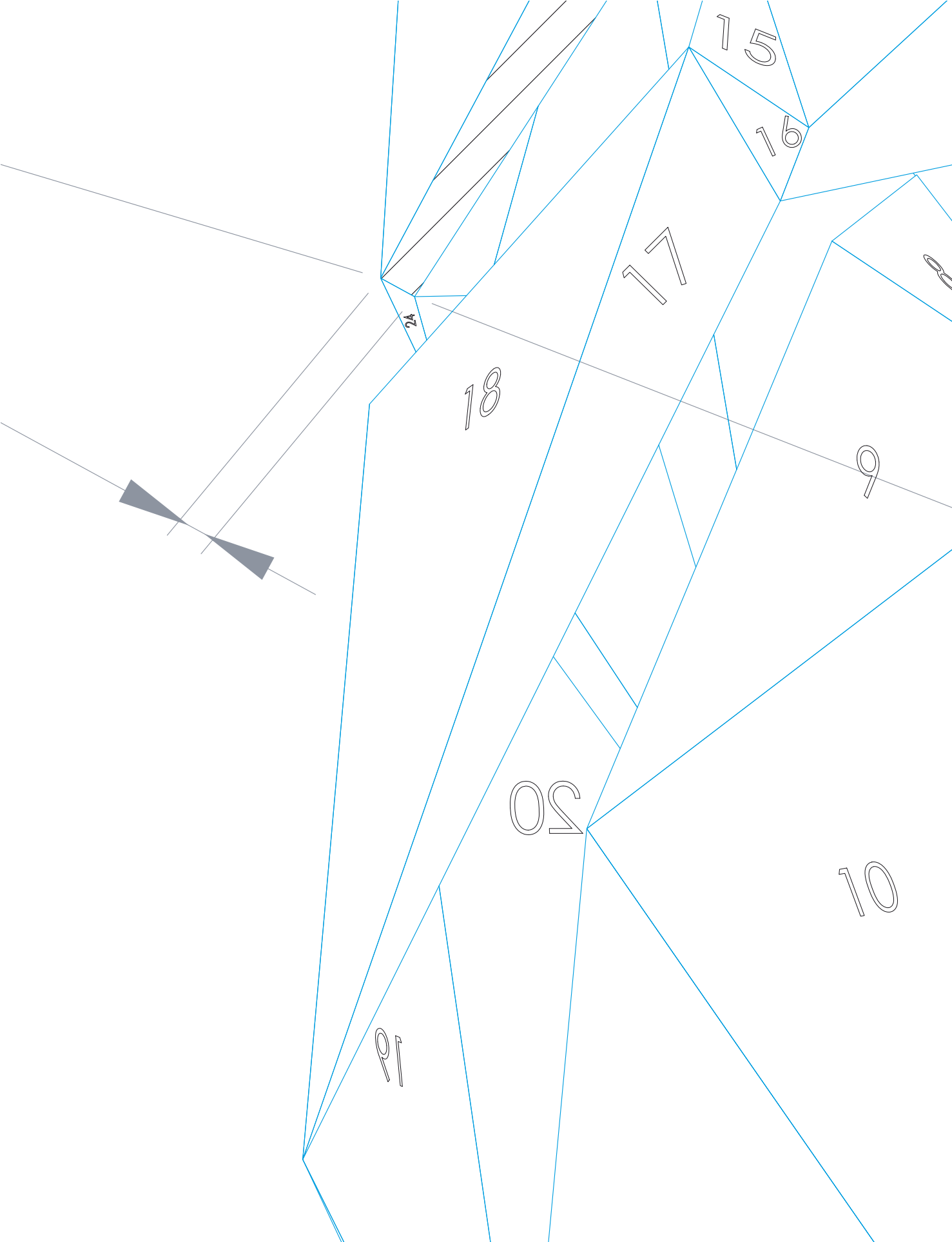

15

16

17

18

19

20

10

21

22

23

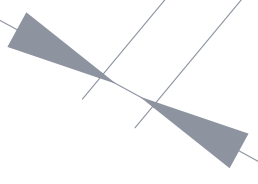

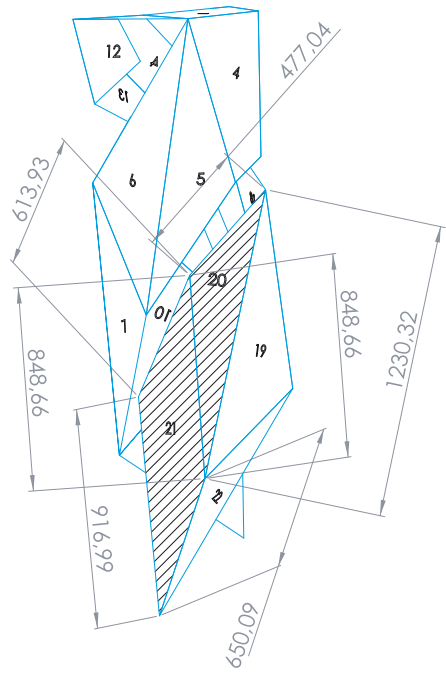
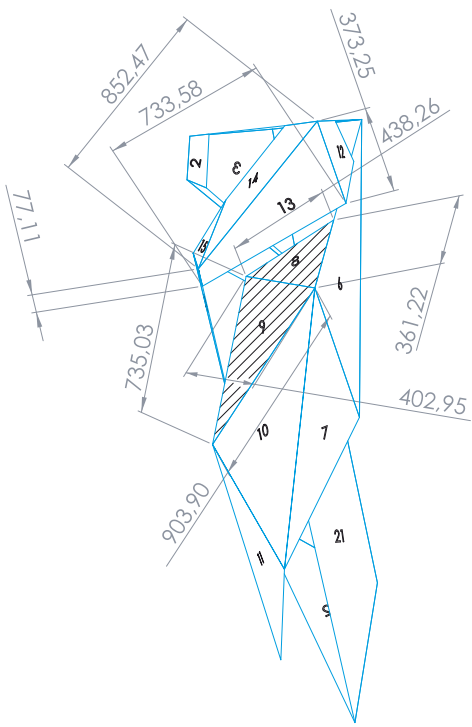

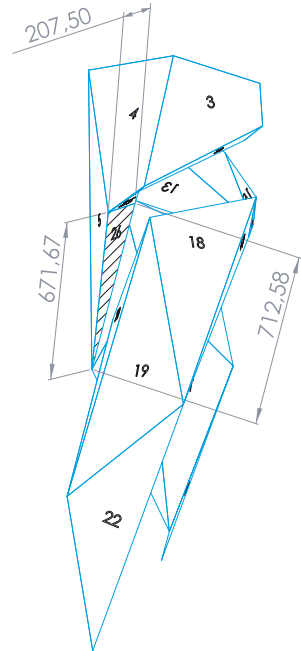
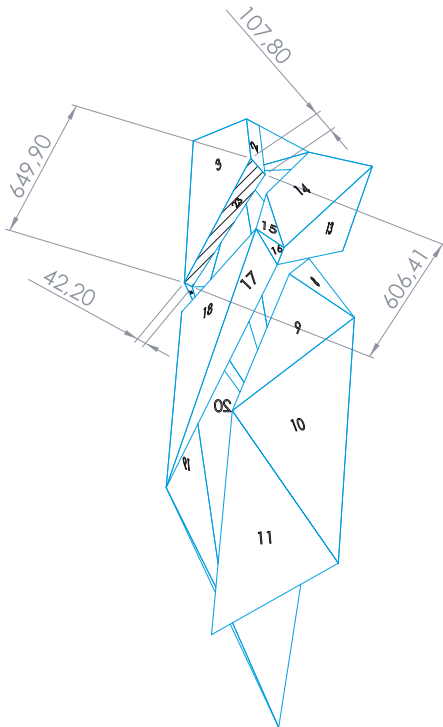

12913
12914

147.8°
5x
167.5°

165.7°
145.4°

12912
5x



27

27

27

SFO

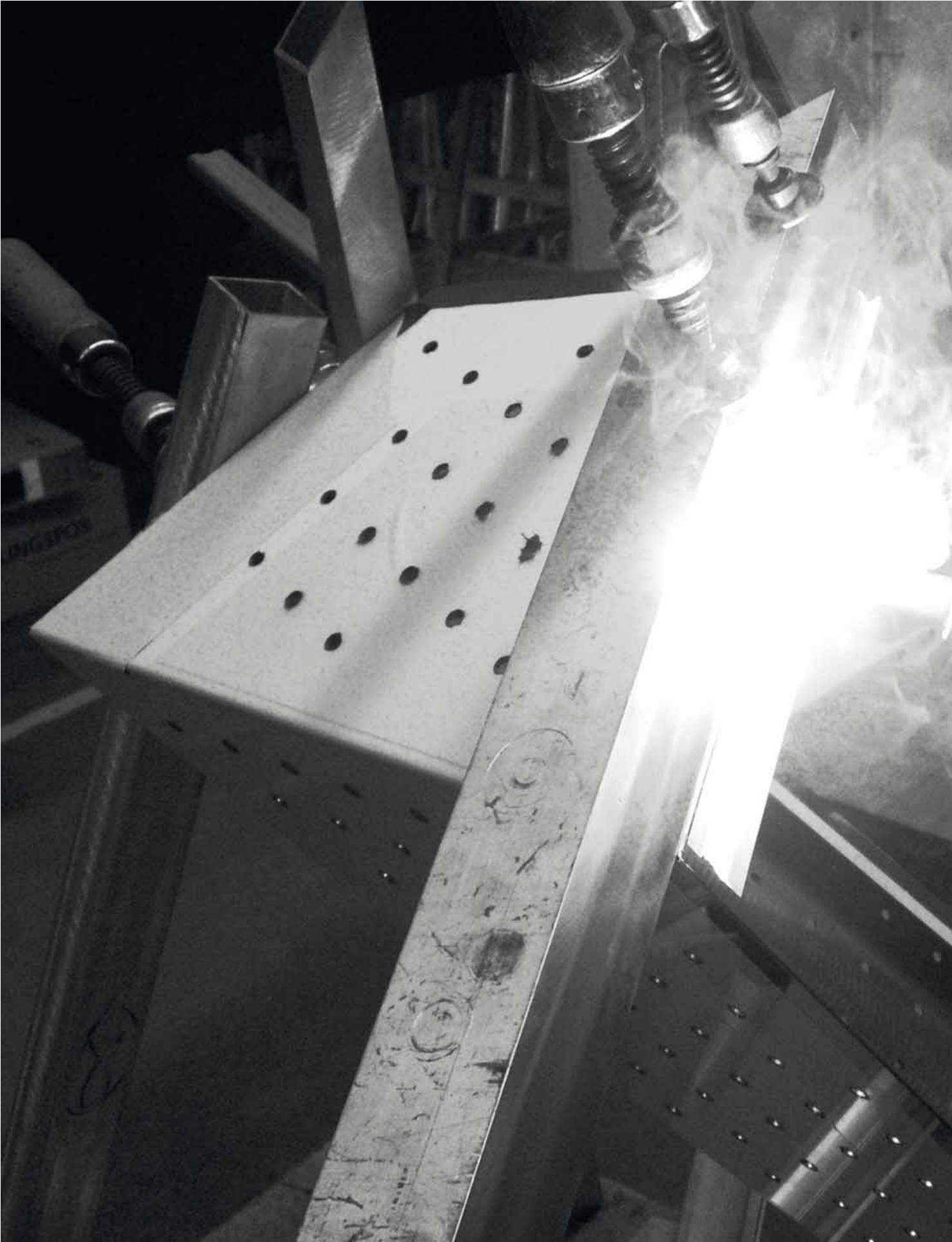

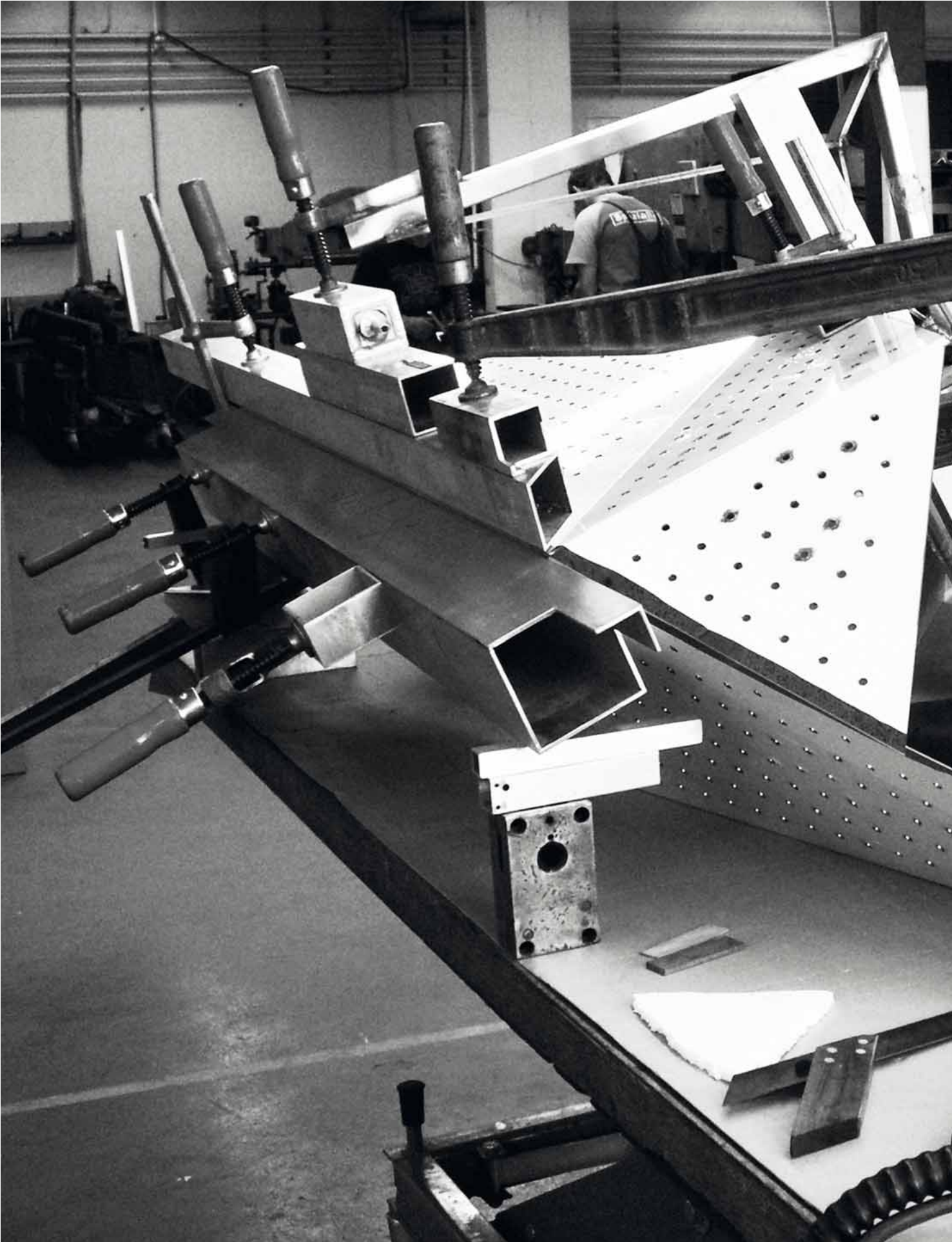







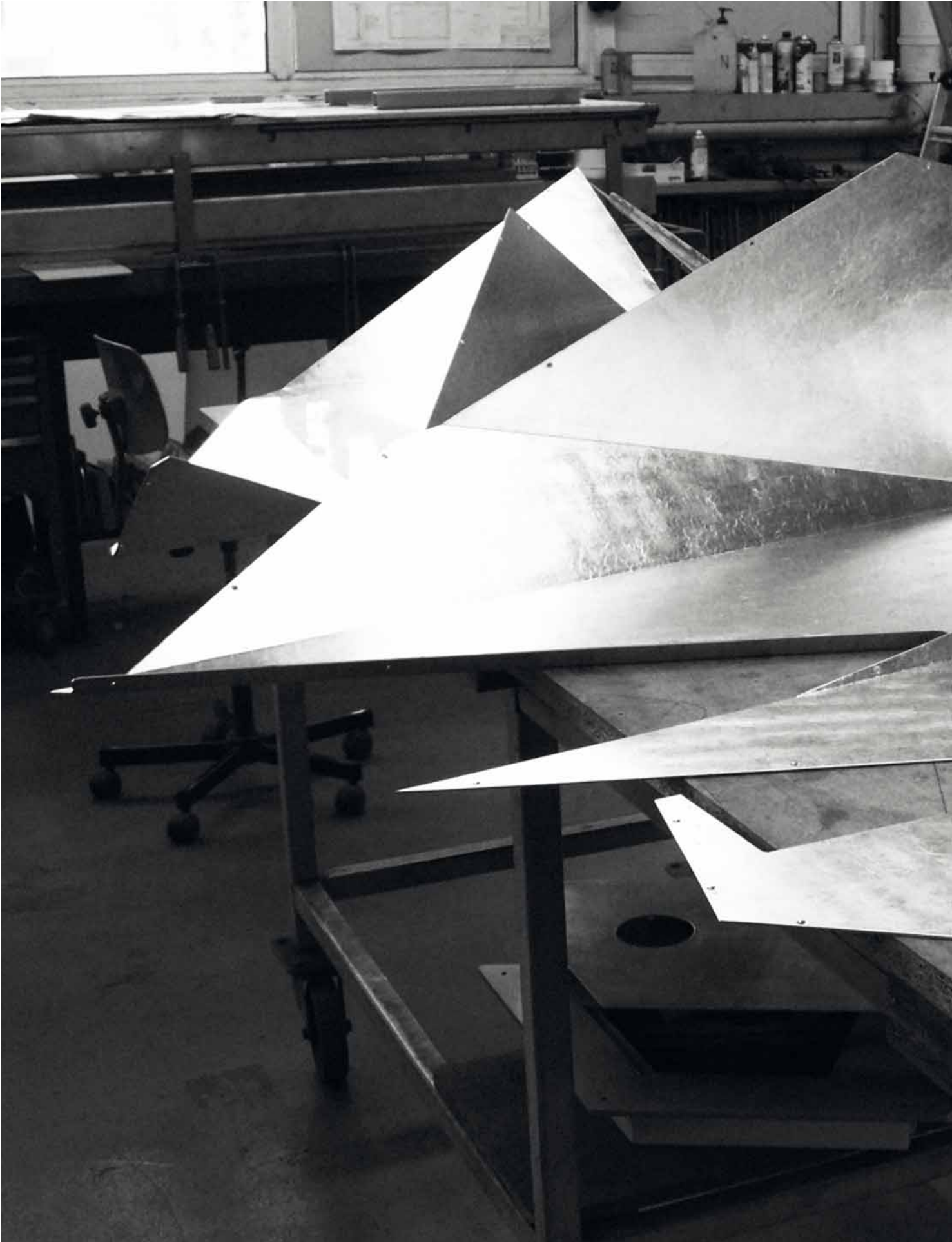

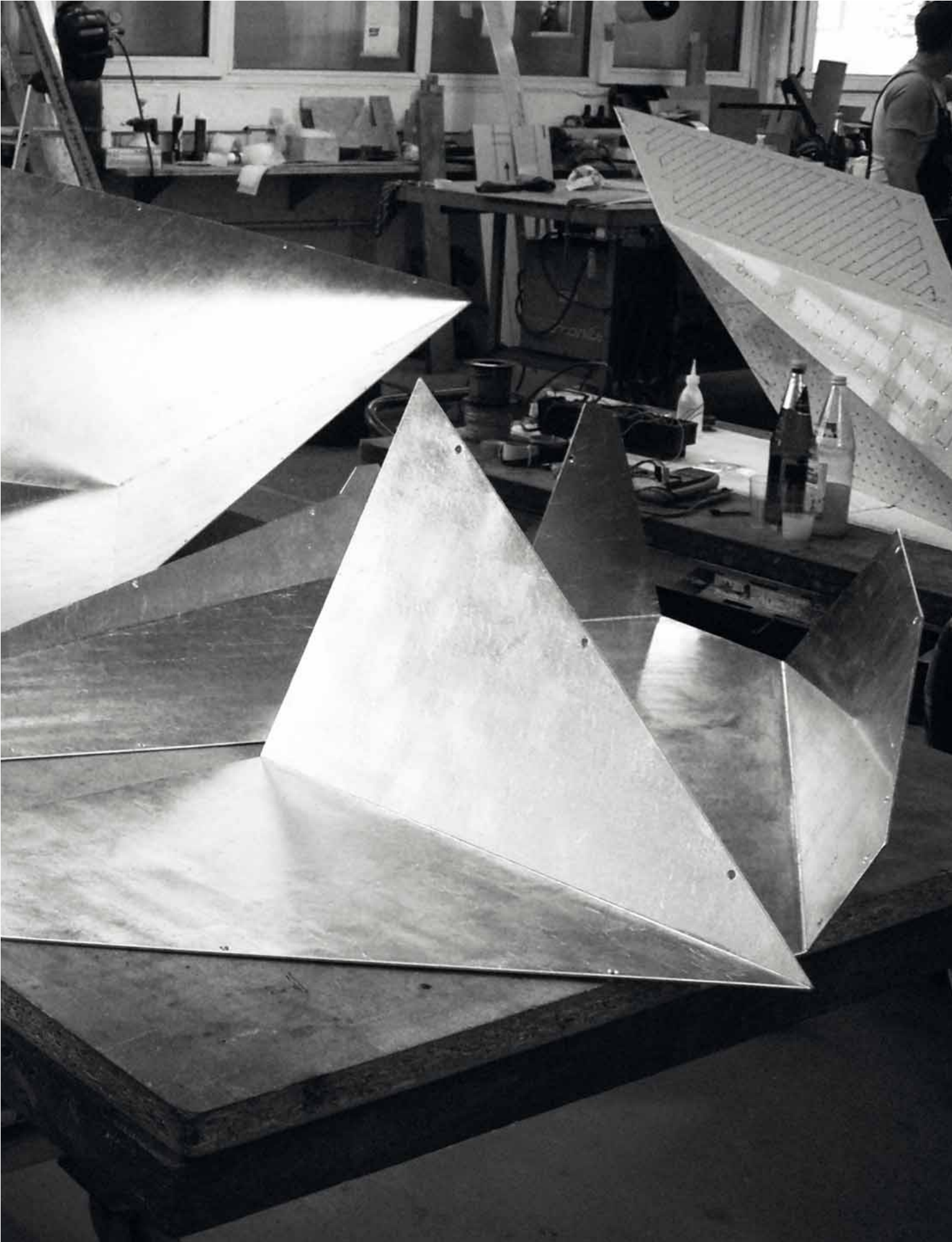











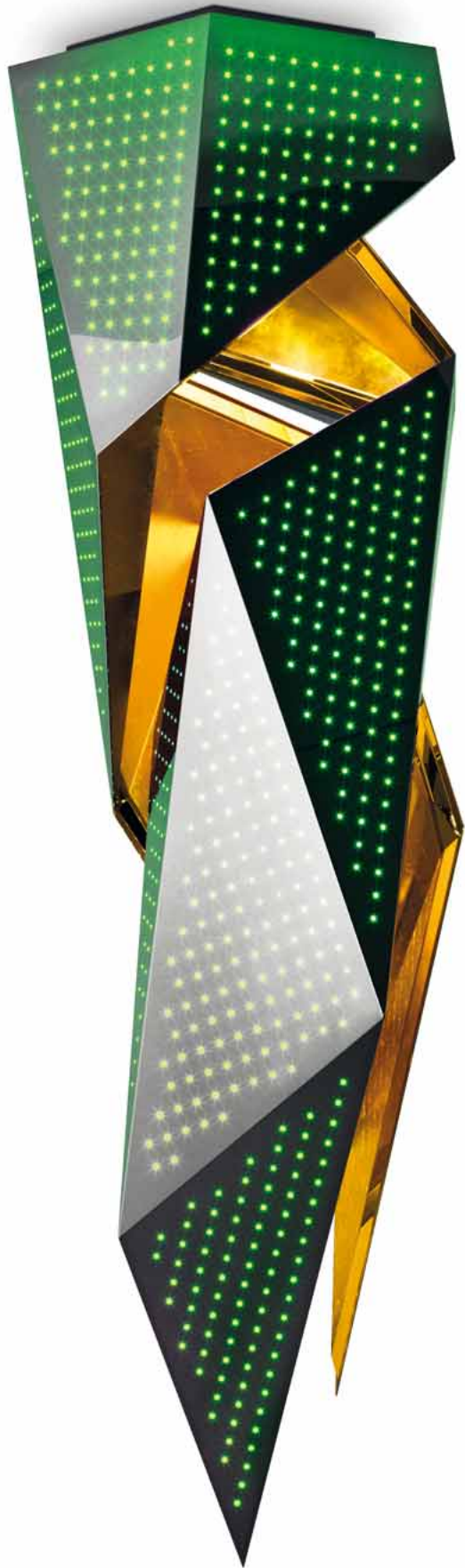

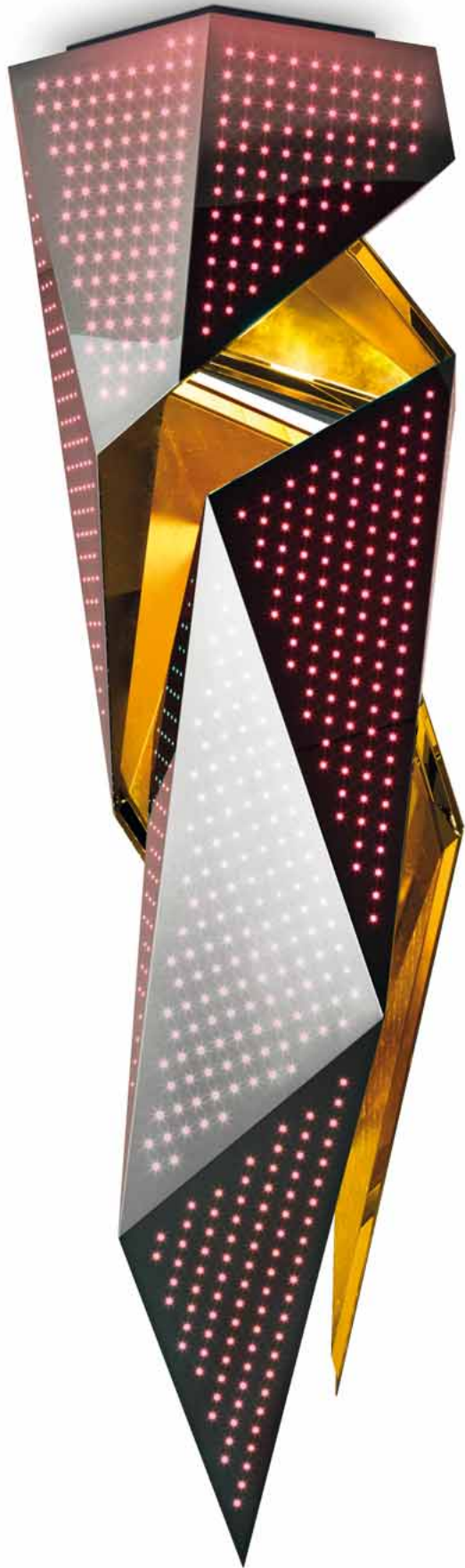

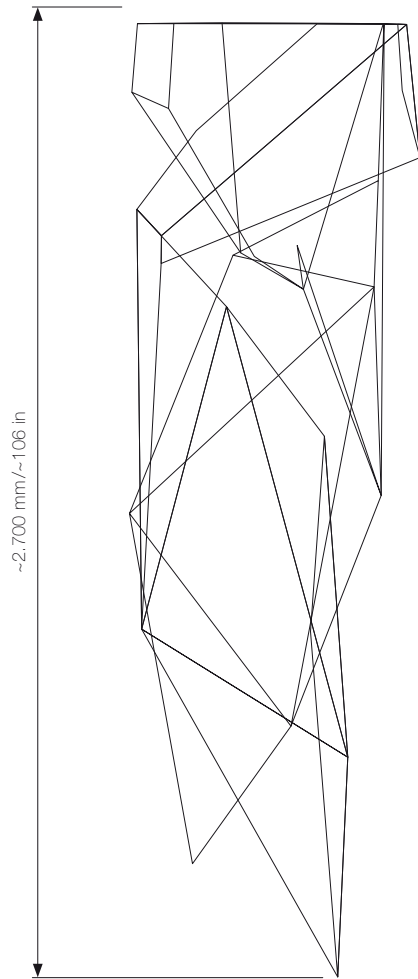
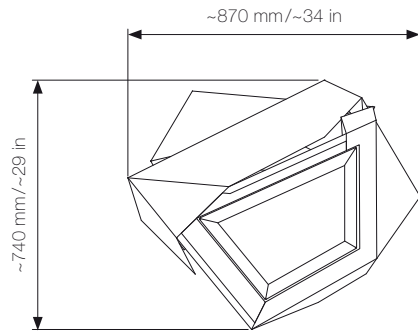

Height
Höhe

~2.700 mm
~106 in

Width
Breite

~870 mm/~740 mm
~34 in/~29 in

Weight
Gewicht

~350 lbs
~160 kg

Light source, outside

1,680 RGB LED modules

Lichtquelle außen

1.680 RGB LED Module

Light source, inside

3 Light Engine LED, 3,000 K

Lichtquelle innen

3 LED Light-Engine 3.000 K

Controls

microcontroller

Steuerung

Mikrokontroller

Power consumption
Leistungsaufnahme

430 W

System voltage
Netzspannung

110 – 240 V/60 Hz

Material, outside
stainless steel

high-gloss polished

Material, außen

Edelstahl

hochglanzpoliert

Material, inside

stainless steel

23 carat leaf gold-plated

Material, innen

Edelstahl

blattvergoldet 23 Karat

Working with Zumtobel has been a gratifying and creative experience. The company's ethic and vision represent the very best in sophisticated technology and humanistic ideas. Exploring light and its possibilities of connecting the past and the future has inspired me to realize the importance of illumination. I want to personally and professionally thank the Zumtobel company for undertaking this challenging project in a spirit of meaningful collaboration and with receptivity to new ideas.

Die Zusammenarbeit mit Zumtobel war für mich eine bereichernde und kreative Erfahrung. Die Ethik des Unternehmens und seine visionäre Einstellung zu modernsten Technologien gepaart mit humanistischem Denken sind vorbildlich. Die eingehende Beschäftigung mit Licht und den daraus entstehenden Möglichkeiten, Vergangenheit und Zukunft in Zusammenhang miteinander zu bringen, haben mich dafür sensibilisiert, wie wichtig Beleuchtung ist. Ich möchte mich persönlich und fachlich bei der Firma Zumtobel für die Bereitschaft bedanken, dieses anspruchsvolle Projekt in konstruktiver Zusammenarbeit und mit großer Offenheit für neue Ideen mit mir zu realisieren.

Thanks to
Dank an

Bernhard Belej, Mathias-Kim Beyer, Geysa Birnbaumer, Monika Bauer-Boothroyd, Paul Boothroyd, Christian Boros, Christoph Büchele, Roman Büchele, Thomas Büchele, Dietmar Egender, Hannes Fend, Thomas Filler, Martin Finkmann, Martin Fitz, Nadja Frank, Ernst Gärtner, Amanda Ice, Yama Karim, Sandra König, Andrew Leslie, Daniel Libeskind, Nina Libeskind, Noam Libeskind, Julian Lonsdale, Claudio Mätzler, Lorenz Mayer-Kaup, Manuel Meusburger, Paolo Moroni, Ralf Müller, Carola Nagel, Philipp Oberforcher, Martin Paterno, Maria Plankensteiner, Nina Rainalter, Günter Ramoser, Herbert Resch, William Sawaya, Denise Schmitz, Richard Schupanz, Harald Sommerer, Studio Daniel Libeskind, Joachim Sutter, Carla Swickerath, Stefan von Terzi, Gerhard Walch, Thomas Zabel, Florian Zimmermann, Jürg Zumtobel

/900

Edited by Zumtobel Lighting GmbH
Herausgegeben von Zumtobel Lighting GmbH

ZG Licht Mitte-Ost GmbH
Grevenmarschstr. 74-78
D-32657 Lemgo
Tel: +49 5261 212-0
masterpieces@zumbel.com
www.zumbel.com